

Menggambar Plot 3D dengan EMT

Ini adalah pengantar plot 3D di Euler. Kita memerlukan plot 3D untuk memvisualisasikan fungsi dua variabel.

Euler menggambar fungsi tersebut menggunakan algoritma pengurutan untuk menyembunyikan bagian di latar belakang. Secara umum, Euler menggunakan proyeksi pusat. Defaultnya adalah dari kuadran x-y positif ke arah titik asal $x=y=z=0$, tetapi sudut=0° terlihat dari arah sumbu y. Sudut pandang dan tinggi dapat diubah.

Euler dapat memplot

- permukaan dengan bayangan dan garis datar atau rentang datar,
- awan titik,
- kurva parametrik,
- permukaan implisit.

Plot 3D suatu fungsi menggunakan plot3d. Cara termudah adalah memplot ekspresi dalam x dan y. Parameter r mengatur rentang plot di sekitar (0,0).

```
>aspect(1.5); plot3d("x^2+sin(y)",-5,5,0,6*pi):
```

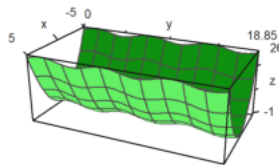

```
>aspect(2.5); plot3d("x^3+cos(y)",-4,4,0,4*pi): //mencoba mengubah sintaks
```

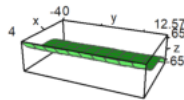

```
>plot3d("x^2+x*sin(y)",-5,5,0,6*pi):
```

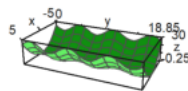

Silakan lakukan modifikasi agar gambar "talang bergelombang" tersebut tidak lurus melainkan melengkung/melingkar, baik melingkar secara mendatar maupun melingkar turun/naik (seperti papan peluncur pada kolam renang. Temukan rumusnya.

```
>plot3d("x^2+x*sin(y)",-35,8,0,4*pi):
```

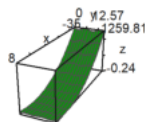

```
>plot3d("x^2+x*tan(y)",10,50,0,4*pi):
```

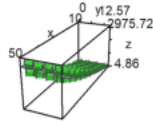

Fungsi Dua Variabel

Untuk grafik fungsi, gunakan

- ekspresi sederhana dalam x dan y,
- nama fungsi dua variabel
- atau matriks data.

Defaultnya adalah kisi kawat yang terisi dengan warna berbeda di kedua sisinya. Perhatikan bahwa jumlah interval kisi default adalah 10, tetapi plot menggunakan jumlah persegi panjang 40x40 default untuk membuat permukaan. Ini dapat diubah.

- $n=40$, $n=[40,40]$: jumlah garis kisi di setiap arah
- $kisi=10$, $kisi=[10,10]$: jumlah garis kisi di setiap arah.

Kami menggunakan default $n=40$ dan $kisi=10$.

```
>plot3d("x^5-y^2"): //mencoba mengubah pangkat pada variabel x dan y
```

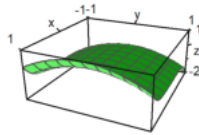

```
>plot3d("x^2+y^2"):
```

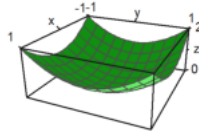

Interaksi pengguna dimungkinkan dengan parameter `>user`. Pengguna dapat menekan tombol berikut.

- kiri, kanan, atas, bawah: mengubah sudut pandang
- +, -: memperbesar atau memperkecil
- a: menghasilkan anaglif (lihat di bawah)
- l: mengubah arah sumber cahaya (lihat di bawah)
- spasi: mengatur ulang ke default
- return: mengakhiri interaksi

```
>plot3d("exp(-x^2+y^2)",>user, ...  
title="Turn with the vector keys (press return to finish)":
```

Turn with the vector keys (press return to finish)

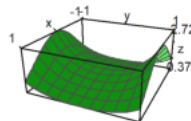

Rentang plot untuk fungsi dapat ditentukan dengan

- a,b: rentang x
- c,d: rentang y
- r: persegi simetris di sekitar (0,0).
- n: jumlah subinterval untuk plot.

Ada beberapa parameter untuk menskalakan fungsi atau mengubah tampilan grafik.

fscale: skala ke nilai fungsi (default adalah <fscale>).
scale: angka atau vektor 1x2 untuk diskalakan ke arah x dan y.
frame: jenis frame (default 1).

```
>plot3d("exp(-(x^2+y^2)/5)", r=10, n=80, fscale=4, scale=1.2, frame=3, >user) :
```

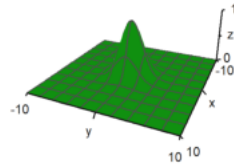

Tampilan dapat diubah dengan berbagai cara.

- jarak: jarak pandang ke plot.
- perbesaran: nilai perbesaran.
- sudut: sudut ke sumbu y negatif dalam radian.
- tinggi: tinggi tampilan dalam radian.

Nilai default dapat diperiksa atau diubah dengan fungsi view(). Fungsi ini mengembalikan parameter dalam urutan di atas.

```
>view
```

```
[5, 2.6, 2, 0.4]
```

Jarak yang lebih dekat membutuhkan zoom yang lebih sedikit. Efeknya lebih seperti lensa sudut lebar.

Dalam contoh berikut, sudut=0 dan tinggi=0 terlihat dari sumbu y negatif. Label sumbu untuk y disembunyikan dalam kasus ini.

```
>plot3d("x^2+y", distance=3, zoom=1, angle=pi/2, height=0) :
```

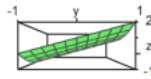

Plot selalu mengarah ke tengah kubus plot. Anda dapat memindahkan bagian tengah dengan parameter center.

```
>plot3d("x^4+y^2", a=0, b=1, c=-1, d=1, angle=-20°, height=20°, ...  
center=[0.4, 0, 0], zoom=5) :
```

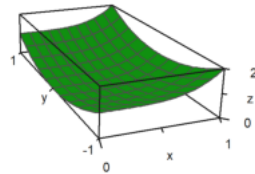

Plot diskalakan agar sesuai dengan kubus satuan untuk dilihat. Jadi tidak perlu mengubah jarak atau zoom tergantung pada ukuran plot. Namun, label merujuk pada ukuran sebenarnya.

Jika Anda menonaktifkannya dengan scale=false, Anda perlu berhati-hati agar plot tetap sesuai dengan jendela plot, dengan mengubah jarak tampilan atau zoom, dan memindahkan bagian tengah.

```
>plot3d("5*exp(-x^2-y^2)", r=2, <fscale, <scale, distance=13, height=50°, ...  
center=[0, 0, -2], frame=3) :
```

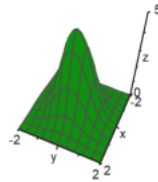

Plot polar juga tersedia. Parameter `polar=true` menggambar plot polar. Fungsi tersebut harus tetap berupa fungsi x dan y . Parameter `fscale` menskalakan fungsi dengan skalanya sendiri. Jika tidak, fungsi tersebut diskalakan agar sesuai dengan kubus.

```
>plot3d("1/(x^2+y^2+1)",x=5,>polar, ...
fscale=2,>hue,n=100,zoom=4,>contour,color=blue):
```

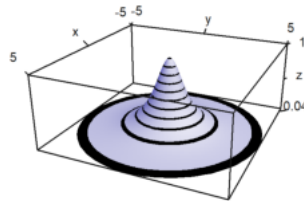

```
>function f(r) := exp(-r/2)*cos(r); ...
plot3d("f(x^2+y^2)",>polar,scale=[1,1,0.4],r=pi,frame=3,zoom=4):
```

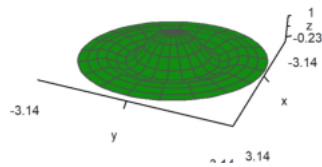

Parameter `rotate` memutar fungsi dalam x di sekitar sumbu x .

- `rotate=1`: Menggunakan sumbu x
- `rotate=2`: Menggunakan sumbu z

```
>plot3d("x^2+1",a=-1,b=1,rotate=true,grid=5):
```

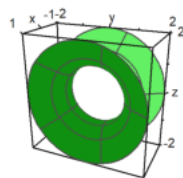

```
>plot3d("x^2+1",a=-1,b=1,rotate=2,grid=5):
```

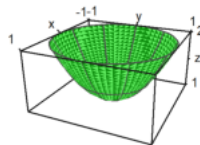

```
>plot3d("sqrt(25-x^2)",a=0,b=5,rotate=1):
```

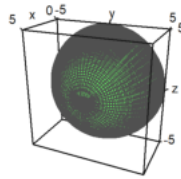

```
>plot3d("x*sin(x)", a=0, b=6pi, rotate=2) :
```

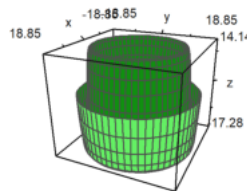

Berikut adalah plot dengan tiga fungsi.

```
>plot3d("x", "x^2+y^2", "y", r=2, zoom=3.5, frame=3) :
```

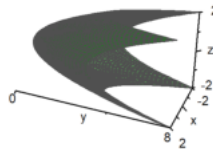

Plot Kontur

Untuk plot, Euler menambahkan garis kisi. Sebagai gantinya, dimungkinkan untuk menggunakan garis level dan rona satu warna atau rona warna spektral. Euler dapat menggambar tinggi fungsi pada plot dengan bayangan. Dalam semua plot 3D, Euler dapat menghasilkan anaglif merah/sian.

- >hue: Mengaktifkan bayangan terang alih-alih kabel.
- >contour: Memplot garis kontur otomatis pada plot.
- level=... (atau level): Vektor nilai untuk garis kontur.

Nilai default adalah level="auto", yang menghitung beberapa garis level secara otomatis. Seperti yang Anda lihat di plot, level sebenarnya adalah rentang level.

Gaya default dapat diubah. Untuk plot kontur berikut, kami menggunakan kisi yang lebih halus untuk titik 100x100, menskalakan fungsi dan plot, dan menggunakan sudut pandang yang berbeda.

```
>plot3d("exp(-x^2-y^2)", r=2, n=100, level="thin", ...
>contour, >spectral, fscale=1, scale=1.1, angle=45°, height=20°) :
```

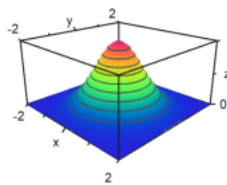

```
>plot3d("exp(x*y)", angle=100°, >contour, color=green) :
```

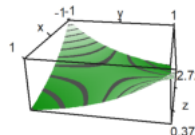

Shading default menggunakan warna abu-abu. Namun, rentang warna spektral juga tersedia.

- >spectral: Menggunakan skema spektral default
- color=...: Menggunakan warna khusus atau skema spektral

Untuk plot berikut, kami menggunakan skema spektral default dan menambah jumlah titik untuk mendapatkan tampilan yang sangat halus.

```
>plot3d("x^2+y^2",>spectral,>contour,n=100):
```

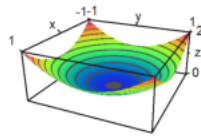

Alih-alih garis level otomatis, kita juga dapat mengatur nilai garis level. Ini akan menghasilkan garis level tipis alih-alih rentang level.

```
>plot3d("x^2-y^2",0,5,0,5,level=-1:0.1:1,color=redgreen):
```

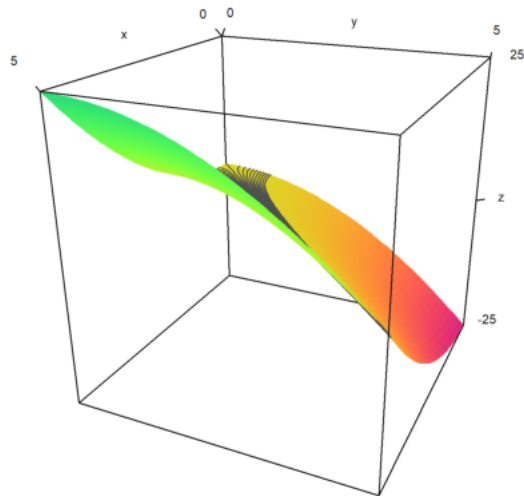

Dalam plot berikut, kami menggunakan dua pita level yang sangat lebar dari -0,1 hingga 1, dan dari 0,9 hingga 1. Ini dimasukkan sebagai matriks dengan batas level sebagai kolom.

Selain itu, kami melapisi kisi dengan 10 interval di setiap arah.

```
>plot3d("x^2+y^3",level=[-0.1,0.9;0,1], ...
>spectral,angle=30°,grid=10,contourcolor=gray):
```

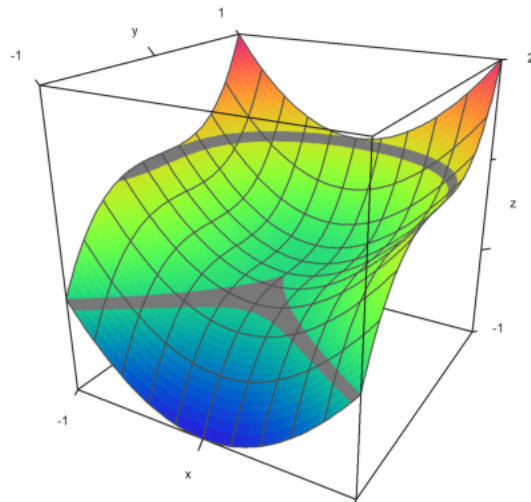

Dalam contoh berikut, kami memplot himpunan, di mana

$$f(x, y) = x^y - y^x = 0$$

Kami menggunakan satu garis tipis untuk garis datar.

```
>plot3d("x^y-y^x", level=0, a=0, b=6, c=0, d=6, contourcolor=red, n=100) :
```

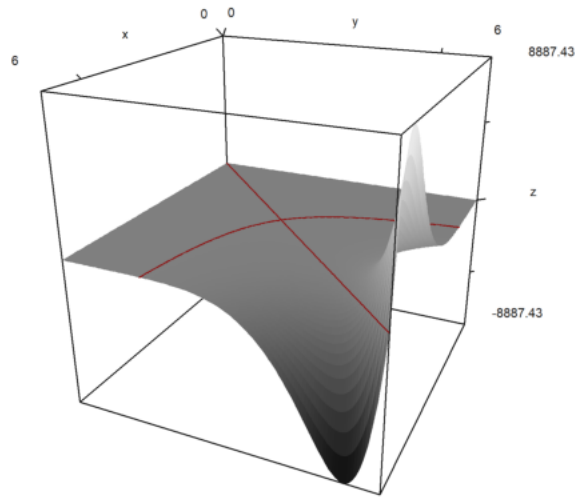

Dimungkinkan untuk menunjukkan bidang kontur di bawah plot. Warna dan jarak ke plot dapat ditentukan.

```
>plot3d("x^2+y^4", >cp, cpcolor=green, cpdelta=0.2) :
```

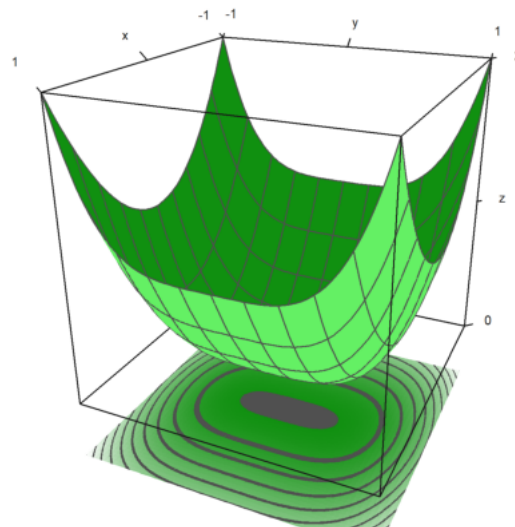

Berikut ini beberapa gaya lainnya. Kami selalu menonaktifkan bingkai, dan menggunakan berbagai skema warna untuk plot dan kisi.

```
>figure(2,2); ...  
expr="y^3-x^2"; ...  
figure(1); ...  
plot3d(expr, <frame, >cp, cpcolor=spectral); ...  
figure(2); ...  
plot3d(expr, <frame, >spectral, grid=10, cp=2); ...  
figure(3); ...  
plot3d(expr, <frame, >contour, color=gray, nc=5, cp=3, cpcolor=greenred); ...  
figure(4); ...  
plot3d(expr, <frame, >hue, grid=10, >transparent, >cp, cpcolor=gray); ...  
figure(0) :
```

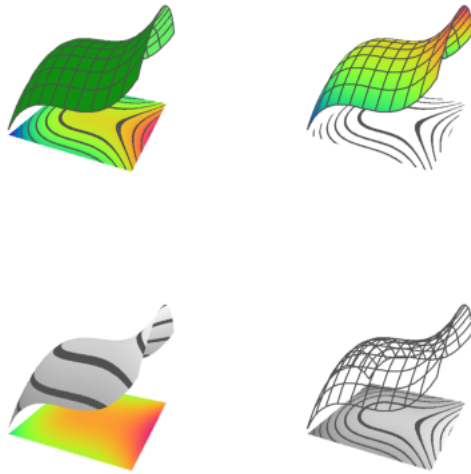

Ada beberapa skema spektral lain, yang diberi nomor dari 1 hingga 9. Namun, Anda juga dapat menggunakan `color=value`, di mana `value`

- spektral: untuk rentang dari biru hingga merah
- putih: untuk rentang yang lebih redup
- kuning biru, ungu hijau, biru kuning, hijau merah
- biru kuning, hijau ungu, kuning biru, merah hijau

```
>figure(3,3); ...
for i=1:9; ...
    figure(i); plot3d("x^2+y^2", spectral=i, >contour, >cp, <frame, zoom=4); ...
end; ...
figure(0):
```

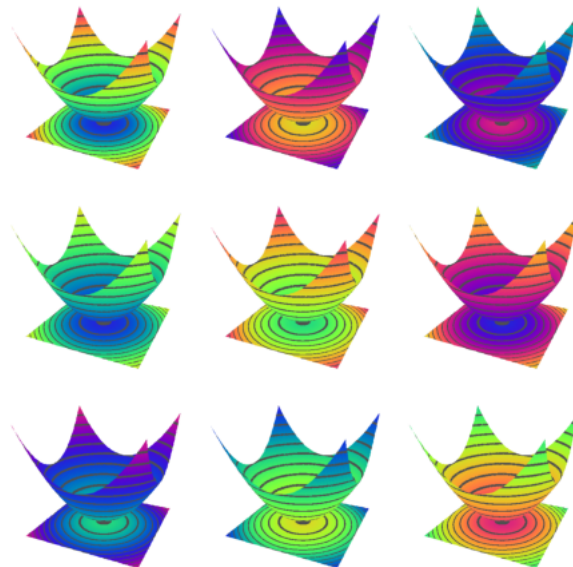

Sumber cahaya dapat diubah dengan `l` dan tombol kursor selama interaksi pengguna. Sumber cahaya juga dapat diatur dengan parameter.

- `light`: arah cahaya
- `amb`: cahaya sekitar antara 0 dan 1

Perlu dicatat bahwa program tidak membuat perbedaan antara sisi plot. Tidak ada bayangan. Untuk ini, Anda memerlukan Povray.

```
>plot3d("-x^2-y^2", ...
hue=true, light=[0,1,1], amb=0, user=true, ...
title="Press l and cursor keys (return to exit)");
```

Press I and cursor keys (return to exit)

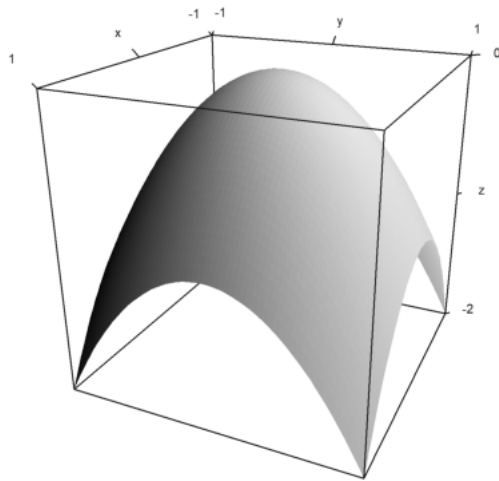

Parameter warna mengubah warna permukaan. Warna garis level juga dapat diubah.

```
>plot3d("-x^2-y^2",color=rgb(0.2,0.2,0),hue=true,frame=false, ...  
zoom=3,contourcolor=red,level=-2:0.1:1,d1=0.01):
```



Warna 0 memberikan efek pelangi khusus.

```
>plot3d("x^2/(x^2+y^2+1)",color=0,hue=true,grid=10):
```

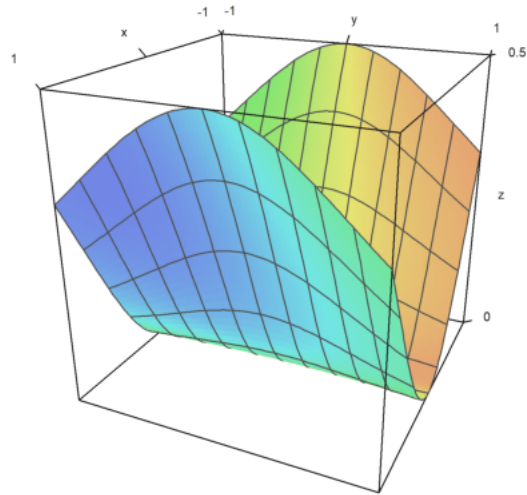

Permukaannya juga bisa transparan.

```
>plot3d("x^2+y^2",>transparent,grid=10,wirecolor=red):
```

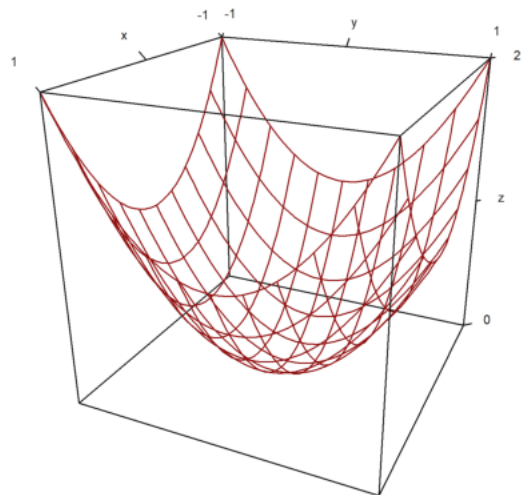

Plot Implisit

Ada juga plot implisit dalam tiga dimensi. Euler menghasilkan potongan melalui objek. Fitur plot3d mencakup plot implisit. Plot ini menunjukkan himpunan nol dari suatu fungsi dalam tiga variabel.

Solusi dari

$$f(x, y, z) = 0$$

dapat divisualisasikan dalam potongan yang sejajar dengan bidang x-y, x-z, dan y-z.

- implicit=1: potongan sejajar dengan bidang y-z
- implicit=2: potongan sejajar dengan bidang x-z
- implicit=4: potongan sejajar dengan bidang x-y

Tambahkan nilai-nilai ini, jika Anda suka. Dalam contoh ini, kami memplot

$$M = \{(x, y, z) : x^2 + y^3 + zy = 1\}$$

```
>plot3d("x^2+y^3+z*y-1",x=5,implicit=3):
```

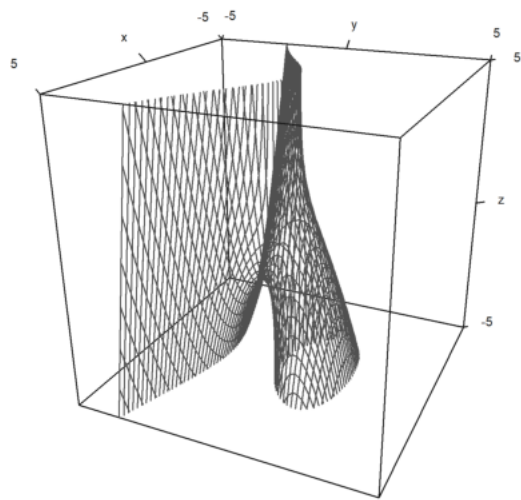

```
>c=1; d=1;
>plot3d("((x^2+y^2-c^2)^2+(z^2-1)^2)*((y^2+z^2-c^2)^2+(x^2-1)^2)*((z^2+x^2-c^2)^2+(y^2-1)^2)-d",r=2,<frame,>impl
```

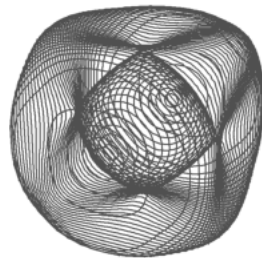

```
>plot3d("x^2+y^2+4*x*z+z^3",>implicit,r=2,zoom=2.5):
```

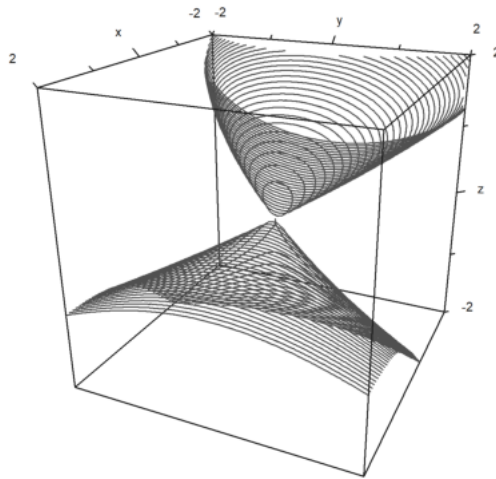

Membuat Plot Data 3D

Sama seperti plot2d, plot3d menerima data. Untuk objek 3D, Anda perlu menyediakan matriks nilai x, y, dan z, atau tiga fungsi atau ekspresi $f_x(x,y)$, $f_y(x,y)$, $f_z(x,y)$.

$$\gamma(t, s) = (x(t, s), y(t, s), z(t, s))$$

Karena x,y,z adalah matriks, kami berasumsi bahwa (t,s) berjalan melalui kisi persegi. Hasilnya, Anda dapat membuat plot gambar persegi panjang di ruang angkasa.

Anda dapat menggunakan bahasa matriks Euler untuk menghasilkan koordinat secara efektif.

Dalam contoh berikut, kami menggunakan vektor nilai t dan vektor kolom nilai s untuk membuat parameter permukaan bola. Dalam gambar, kami dapat menandai wilayah, dalam kasus kami wilayah kutub.

```
>t=linspace(0,2pi,180); s=linspace(-pi/2,pi/2,90)'; ...
x=cos(s)*cos(t); y=cos(s)*sin(t); z=sin(s); ...
plot3d(x,y,z,>hue, ...
color=blue,<frame,grid=[10,20], ...
values=s,contourcolor=red,level=[90°-24°;90°-22°], ...
scale=1.4,height=50°):
```

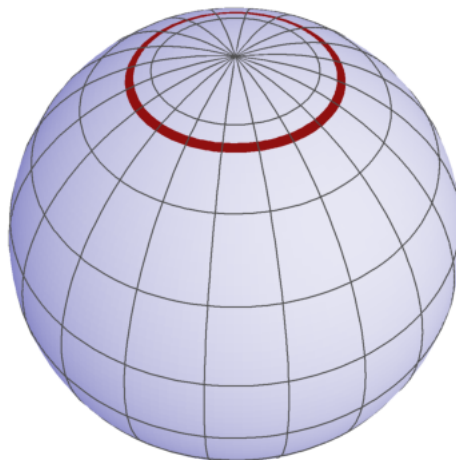

Berikut adalah contoh, yang merupakan grafik suatu fungsi.

```
>t=-1:0.1:1; s=(-1:0.1:1)'; plot3d(t,s,t*s,grid=10):
```

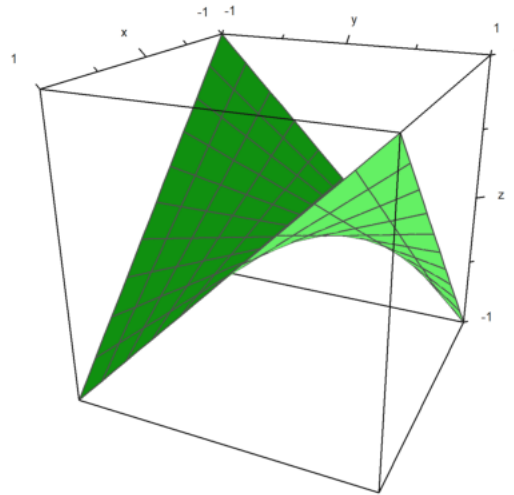

Namun, kita dapat membuat berbagai macam permukaan. Berikut ini adalah permukaan yang sama sebagai fungsi

$$x = yz$$

`>plot3d(t*s,t,s,angle=180°,grid=10):`

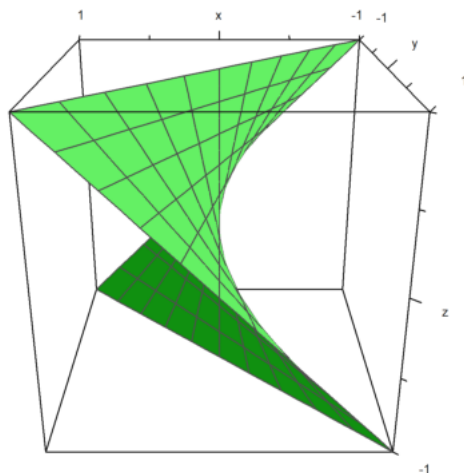

Dengan usaha lebih, kita dapat menghasilkan banyak permukaan.

Dalam contoh berikut, kita membuat tampilan berbayang dari bola yang terdistorsi. Koordinat yang biasa untuk bola adalah

$$\gamma(t, s) = (\cos(t) \cos(s), \sin(t) \sin(s), \cos(s))$$

dengan

$$0 \leq t \leq 2\pi, \quad -\frac{\pi}{2} \leq s \leq \frac{\pi}{2}$$

Kita mendistorsi ini dengan faktor

$$d(t, s) = \frac{\cos(4t) + \cos(8s)}{4}$$

```
>t=linspace(0,2pi,320); s=linspace(-pi/2,pi/2,160)'; ...
d=1+0.2*(cos(4*t)+cos(8*s)); ...
plot3d(cos(t)*cos(s)*d,sin(t)*cos(s)*d,sin(s)*d,hue=1, ...
light=[1,0,1],frame=0,zoom=5):
```

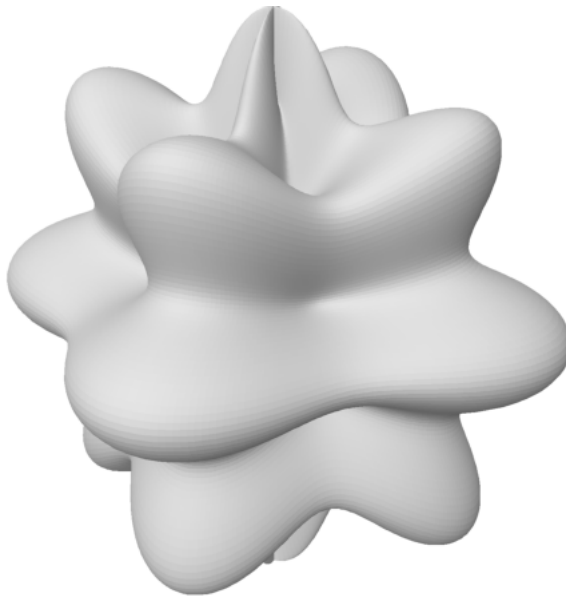

Tentu saja, titik awan juga memungkinkan. Untuk memplot data titik di ruang, kita memerlukan tiga vektor untuk koordinat titik.

Gayanya sama seperti di plot2d dengan points=true;

```
>n=500; ...  
plot3d(normal(1,n),normal(1,n),normal(1,n),points=true,style="."):
```

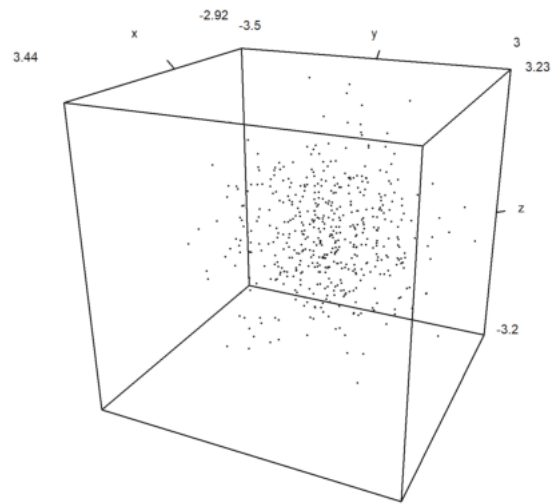

Anda juga dapat memplot kurva dalam 3D. Dalam kasus ini, lebih mudah untuk menghitung titik-titik kurva terlebih dahulu. Untuk kurva dalam bidang, kami menggunakan urutan koordinat dan parameter wire=true.

```
>t=linspace(0,8pi,500); ...  
plot3d(sin(t),cos(t),t/10,>wire, zoom=3):
```

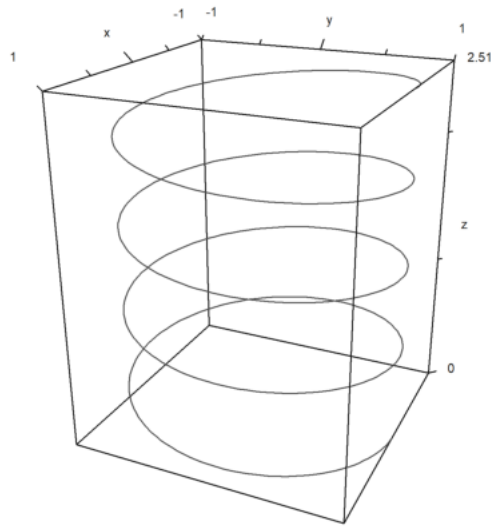

```
>t=linspace(0,4pi,1000); plot3d(cos(t),sin(t),t/2pi,>wire, ...
linewidth=3,wirecolor=blue):
```

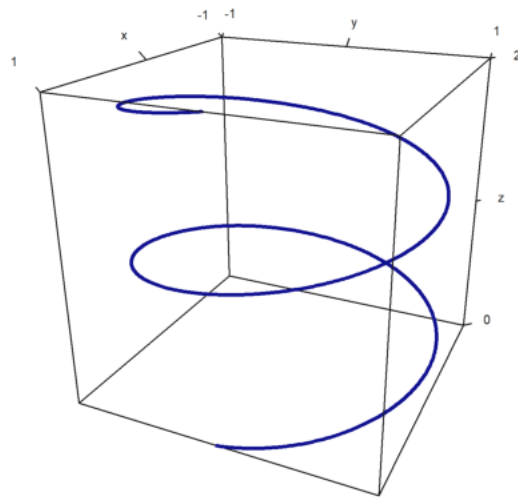

```
>X=cumsum(normal(3,100)); ...
plot3d(X[1],X[2],X[3],>anaglyph,>wire):
```

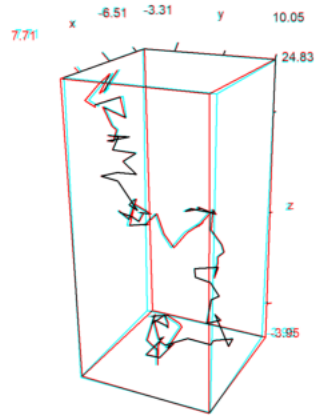

EMT juga dapat membuat grafik dalam mode anaglif. Untuk melihat grafik tersebut, Anda memerlukan kacamata merah/sian.

```
> plot3d("x^2+y^3",>anaglyph,>contour,angle=30°) :
```

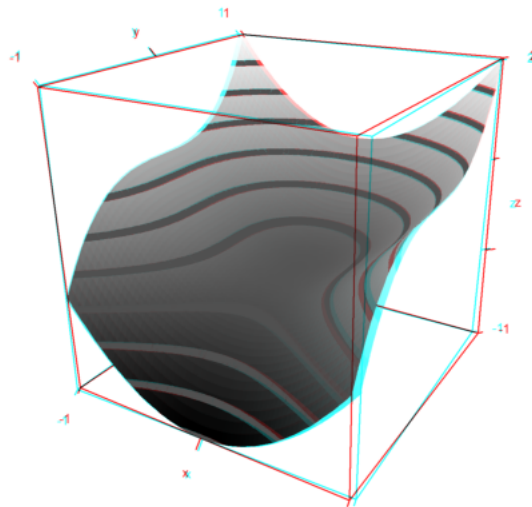

Seringkali, skema warna spektral digunakan untuk plot. Ini menekankan tinggi fungsi.

```
>plot3d("x^2*y^3-y",>spectral,>contour, zoom=3.2) :
```

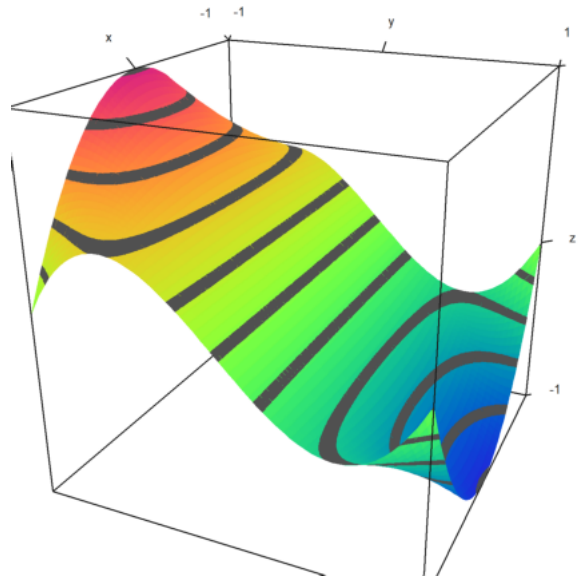
Euler juga dapat memplot permukaan berparameter, ketika parameternya adalah nilai x , y , dan z dari gambar kotak persegi panjang di ruang tersebut.

Untuk demo berikut, kami menyiapkan parameter u dan v , dan menghasilkan koordinat ruang dari parameter tersebut.

```
>u=linspace(-1,1,10); v=linspace(0,2*pi,50)'; ...
X=(3+u*cos(v/2))*cos(v); Y=(3+u*cos(v/2))*sin(v); Z=u*sin(v/2); ...
plot3d(X,Y,Z,>anaglyph,<frame,>wire,scale=2.3):
```

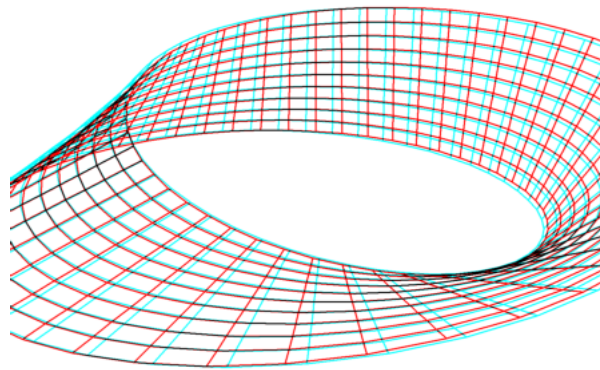

Berikut adalah contoh yang lebih rumit, yang tampak megah dengan kaca merah/cyan.

```
>u=linspace(-pi,pi,160); v=linspace(-pi,pi,400)'; ...
x:=(4*(1+.25*sin(3*v))+cos(u))*cos(2*v); ...
y:=(4*(1+.25*sin(3*v))+cos(u))*sin(2*v); ...
z=sin(u)+2*cos(3*v); ...
plot3d(x,y,z,frame=0,scale=1.5,hue=1,light=[1,0,-1],zoom=2.8,>anaglyph):
```

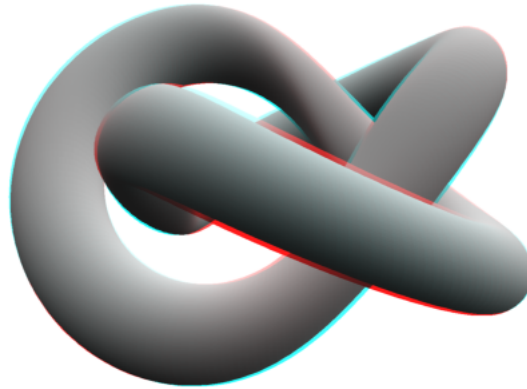

Plot Statistik

Plot batang juga dimungkinkan. Untuk ini, kita harus menyediakan

- x: vektor baris dengan n+1 elemen
- y: vektor kolom dengan n+1 elemen
- z: matriks nilai nxn.

z dapat lebih besar, tetapi hanya nilai nxn yang akan digunakan.

Dalam contoh, pertama-tama kita menghitung nilai. Kemudian kita menyesuaikan x dan y, sehingga vektor berpusat pada nilai yang digunakan.

```
>x=-1:0.1:1; y=x'; z=x^2+y^2; ...  
xa=(x|1.1)-0.05; ya=(y|1.1)-0.05; ...  
plot3d(xa,ya,z,bar=true):
```

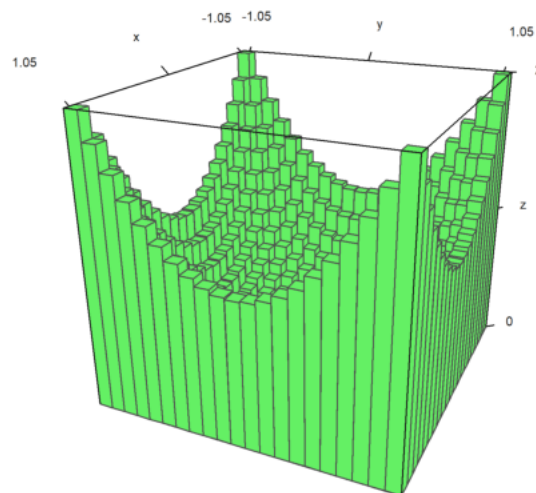

Dimungkinkan untuk membagi bidang permukaan menjadi dua bagian atau lebih.

```
>x=-1:0.1:1; y=x'; z=x+y; d=zeros(size(x)); ...  
plot3d(x,y,z,disconnect=2:2:20):
```

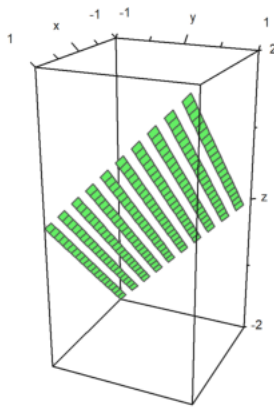

Jika memuat atau membuat matriks data M dari sebuah file dan perlu memplotnya dalam 3D, Anda dapat menskalakan matriks ke $[-1,1]$ dengan `scale(M)`, atau menskalakan matriks dengan `>zscale`. Ini dapat dikombinasikan dengan faktor penskalaan individual yang diterapkan sebagai tambahan.

```
>i=1:20; j=i'; ...
plot3d(i*j^2+100*normal(20,20),>zscale,scale=[1,1,1.5],angle=-40°,zoom=1.8):
```

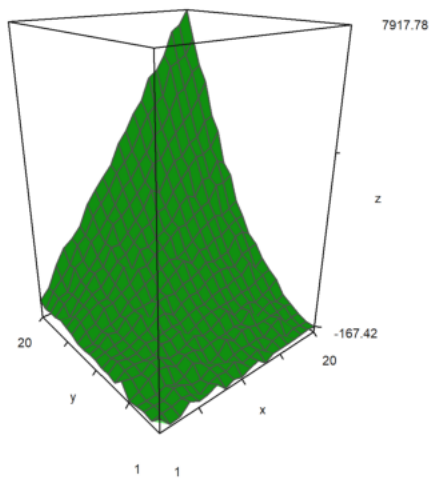

```
>Z=intrandom(5,100,6); v=zeros(5,6); ...
loop 1 to 5; v[#]=getmultiplicities(1:6,Z[#]); end; ...
columnsplot3d(v',scols=1:5,ccols=[1:5]):
```

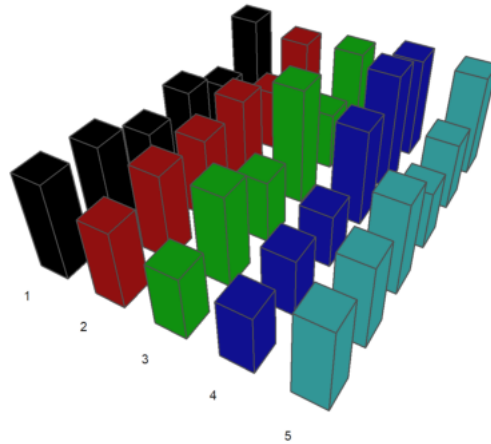

Permukaan Benda Putar

```
>plot2d("(x^2+y^2-1)^3-x^2*y^3",r=1.3, ...
style="#",color=red,<outline, ...
level=[-2;0],n=100):
```

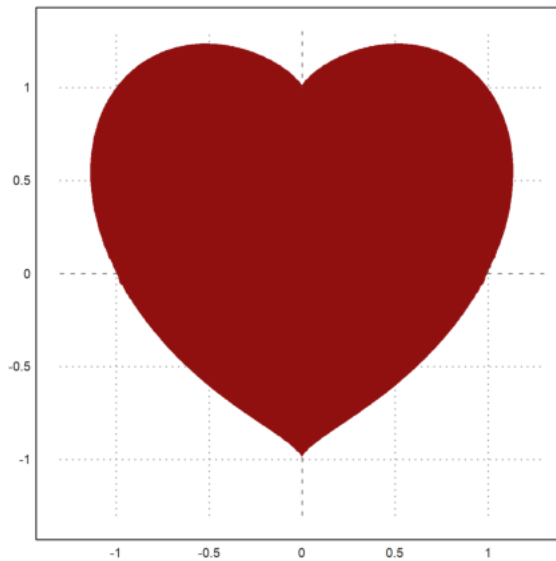

```
>ekspresi &= (x^2+y^2-1)^3-x^2*y^3; $ekspresi
```

$$(y^2 + x^2 - 1)^3 - x^2 y^3$$

Kita ingin memutar kurva jantung di sekitar sumbu y. Berikut ini adalah ekspresi yang mendefinisikan jantung:

$$f(x, y) = (x^2 + y^2 - 1)^3 - x^2 y^3.$$

Selanjutnya kita tetapkan

$$x = r \cdot \cos(a), \quad y = r \cdot \sin(a).$$

```
>function fr(r,a) &= ekspresi with [x=r*cos(a),y=r*sin(a)] | trigreduce; $fr(r,a)
```

$$(r^2 - 1)^3 + \frac{(\sin(5a) - \sin(3a) - 2 \sin a) r^5}{16}$$

Hal ini memungkinkan untuk mendefinisikan fungsi numerik, yang memecahkan r, jika a diberikan. Dengan fungsi itu kita dapat memplot jantung yang diputar sebagai permukaan parametrik.

```
>function map f(a) := bisect("fr",0,2;a); ...
t=linspace(-pi/2,pi/2,100); r=f(t); ...
s=linspace(pi,2pi,100)'; ...
```

```
plot3d(r*cos(t)*sin(s), r*cos(t)*cos(s), r*sin(t), ...
>hue, <frame, color=red, zoom=4, amb=0, max=0.7, grid=12, height=50°):
```

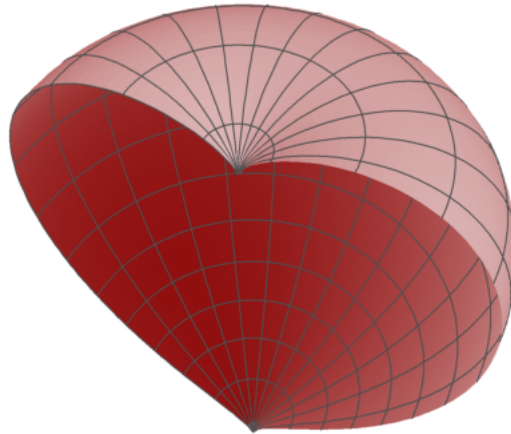

Berikut ini adalah plot 3D dari gambar di atas yang diputar di sekitar sumbu z. Kami mendefinisikan fungsi yang menggambarkan objek tersebut.

```
>function f(x,y,z) ...
r=x^2+y^2;
return (r+z^2-1)^3-r*z^3;
endfunction
```

```
>plot3d("f(x,y,z)", ...
xmin=0, xmax=1.2, ymin=-1.2, ymax=1.2, zmin=-1.2, zmax=1.4, ...
implicit=1, angle=-30°, zoom=2.5, n=[10,100,60], >anaglyph):
```

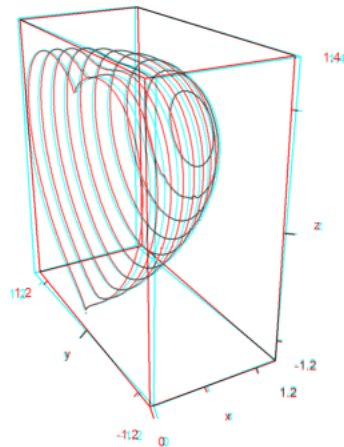

Plot 3D Khusus

Fungsi plot3d memang bagus, tetapi tidak memenuhi semua kebutuhan. Selain rutinitas yang lebih mendasar, Anda dapat memperoleh plot berbingkai dari objek apa pun yang Anda sukai.

Meskipun Euler bukanlah program 3D, ia dapat menggabungkan beberapa objek dasar. Kami mencoba memvisualisasikan parabola dan garis singgungnya.

```
>function myplot ...
y=-1:0.01:1; x=(-1:0.01:1)';
plot3d(x,y,0.2*(x-0.1)/2,<scale,<frame,>hue, ..
hues=0.5,>contour,color=orange);
h=holding(1);
plot3d(x,y,(x^2+y^2)/2,<scale,<frame,>contour,>hue);
holding(h);
endfunction
```

Sekarang `framedplot()` menyediakan bingkai dan mengatur tampilan.

```
>framedplot("myplot", [-1,1,-1,1,0,1], height=0, angle=-30°, ...  
  center=[0,0,-0.7], zoom=3):
```

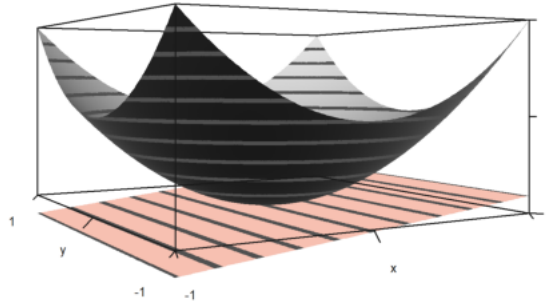

Dengan cara yang sama, Anda dapat memplot bidang kontur secara manual. Perhatikan bahwa `plot3d()` menetapkan jendela ke `fullwindow()` secara default, tetapi `plotcontourplane()` mengasumsikannya.

```
>x=-1:0.02:1.1; y=x'; z=x^2-y^4;  
>function myplot (x,y,z) ...  
  
  zoom(2);  
  wi=fullwindow();  
  plotcontourplane(x,y,z, level="auto", <scale);  
  plot3d(x,y,z,>hue,<scale,>add,color=white, level="thin");  
  window(wi);  
  reset();  
endfunction  
  
>myplot(x,y,z):
```

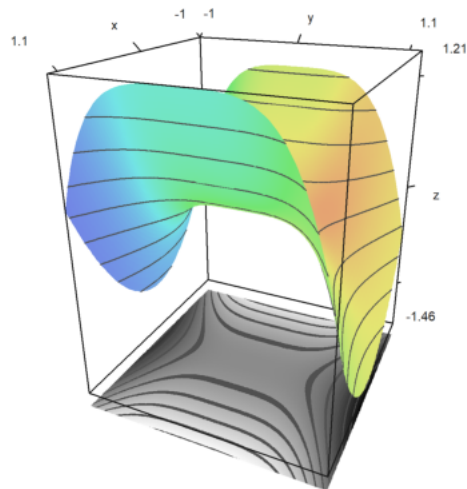

Animasi

Euler dapat menggunakan bingkai untuk melakukan pra-komputasi animasi.

Salah satu fungsi yang memanfaatkan teknik ini adalah `rotate`. Fungsi ini dapat mengubah sudut pandang dan menggambar ulang plot 3D. Fungsi ini memanggil `addpage()` untuk setiap plot baru. Terakhir, fungsi ini menganimasikan plot tersebut.

Silakan pelajari sumber `rotate` untuk melihat detail selengkapnya.

```
>function testplot () := plot3d("x^2+y^3"); ...
rotate("testplot"); testplot():
```

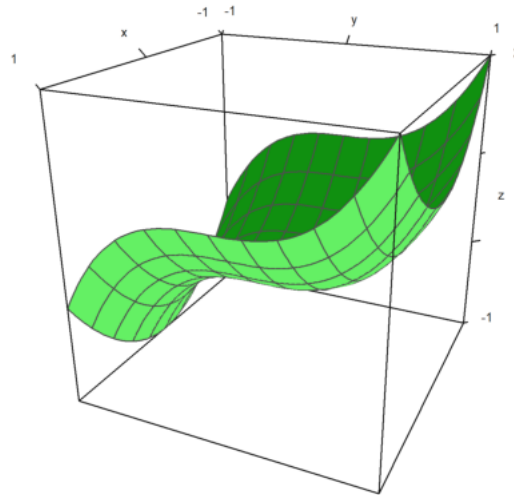

Menggambar Povray

Dengan bantuan file Euler povray.e, Euler dapat membuat file Povray. Hasilnya sangat bagus untuk dilihat.

Anda perlu menginstal Povray (32bit atau 64bit) dari <http://www.povray.org/>, dan meletakkan subdirektori "bin" dari Povray ke dalam jalur lingkungan, atau mengatur variabel "defaultpovray" dengan jalur lengkap yang mengarah ke "pvengine.exe".

Antarmuka Povray dari Euler membuat file Povray di direktori home pengguna, dan memanggil Povray untuk mengurai file-file ini. Nama file default adalah current.pov, dan direktori default adalah eulerhome(), biasanya c:\Users\Username\Euler. Povray membuat file PNG, yang dapat dimuat oleh Euler ke dalam buku catatan. Untuk membersihkan file-file ini, gunakan povclear().

Fungsi pov3d memiliki semangat yang sama dengan plot3d. Fungsi ini dapat menghasilkan grafik fungsi $f(x,y)$, atau permukaan dengan koordinat X,Y,Z dalam matriks, termasuk garis level opsional. Fungsi ini memulai raytracer secara otomatis, dan memuat adegan ke dalam buku catatan Euler.

Selain pov3d(), ada banyak fungsi, yang menghasilkan objek Povray. Fungsi-fungsi ini mengembalikan string, yang berisi kode Povray untuk objek. Untuk menggunakan fungsi-fungsi ini, mulai file Povray dengan povstart(). Kemudian gunakan writeln(...) untuk menulis objek ke file adegan. Terakhir, akhiri file dengan povend(). Secara default, raytracer akan mulai, dan PNG akan dimasukkan ke dalam buku catatan Euler.

Fungsi objek memiliki parameter yang disebut "look", yang memerlukan string dengan kode Povray untuk tekstur dan penyelesaian objek. Fungsi povlook() dapat digunakan untuk menghasilkan string ini. Fungsi ini memiliki parameter untuk warna, transparansi, Phong Shading, dll.

Perhatikan bahwa alam semesta Povray memiliki sistem koordinat lain. Antarmuka ini menerjemahkan semua koordinat ke sistem Povray. Jadi Anda dapat terus berpikir dalam sistem koordinat Euler dengan z menunjuk vertikal ke atas, dan sumbu x, y, z dalam arah kanan. Anda perlu memuat berkas povray.

```
>load povray;
```

Pastikan direktori bin Povray ada di jalur tersebut. Jika tidak, edit variabel berikut sehingga berisi jalur ke povray yang dapat dieksekusi.

```
>defaultpovray="C:\Program Files\POV-Ray\v3.7\bin\pvengine.exe"
```

```
C:\Program Files\POV-Ray\v3.7\bin\pvengine.exe
```

Untuk kesan pertama, kami membuat fungsi sederhana. Perintah berikut menghasilkan file povray di direktori pengguna Anda, dan menjalankan Povray untuk melakukan ray tracing pada file ini.

Jika Anda menjalankan perintah berikut, GUI Povray akan terbuka, menjalankan file, dan menutup secara otomatis. Karena alasan keamanan, Anda akan ditanya apakah Anda ingin mengizinkan file exe untuk berjalan. Anda dapat menekan batal untuk menghentikan pertanyaan lebih lanjut. Anda mungkin harus menekan OK di jendela Povray untuk mengakui dialog awal Povray.

```
>plot3d("x^2+y^2", zoom=2) :
```

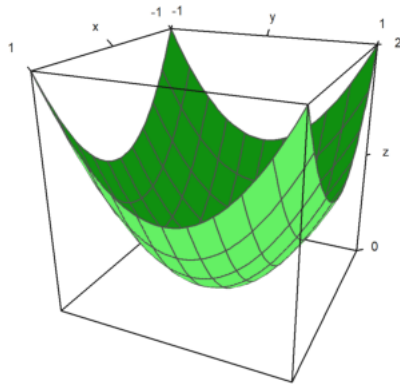

```
>pov3d("x^2+y^2", zoom=3);
```

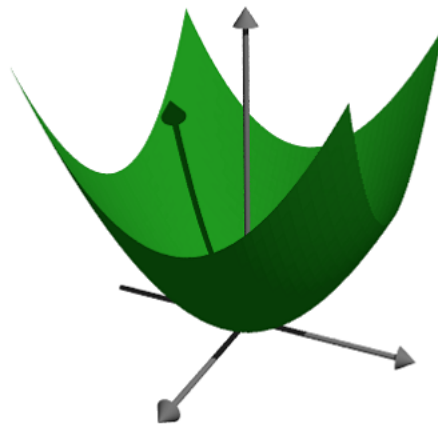

Kita dapat membuat fungsi tersebut transparan dan menambahkan penyelesaian lainnya. Kita juga dapat menambahkan garis level pada plot fungsi.

```
>pov3d("x^2+y^3", axiscolor=red, angle=-45°, >anaglyph, ...
  look=povlook(cyan, 0.2), level=-1:0.5:1, zoom=3.8);
```

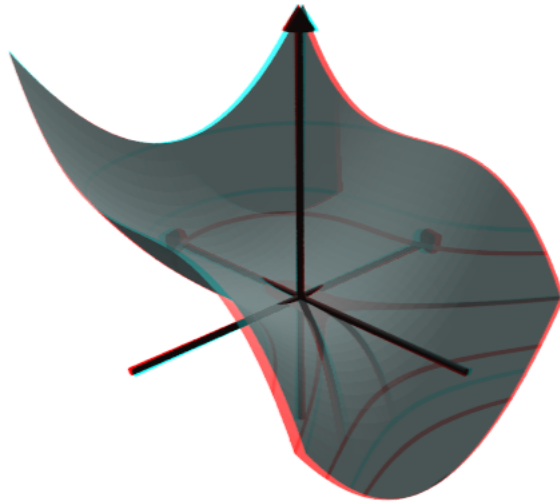
Terkadang perlu untuk mencegah penskalaan fungsi, dan menskalakan fungsi secara manual.

Kami memplot himpunan titik pada bidang kompleks, di mana hasil kali jarak ke 1 dan -1 sama dengan 1.

```
>pov3d("((x-1)^2+y^2)*((x+1)^2+y^2)/40",r=2, ...
angle=-120°,level=1/40,dlevel=0.005,light=[-1,1,1],height=10°,n=50, ...
<fscale,zoom=3.8);
```

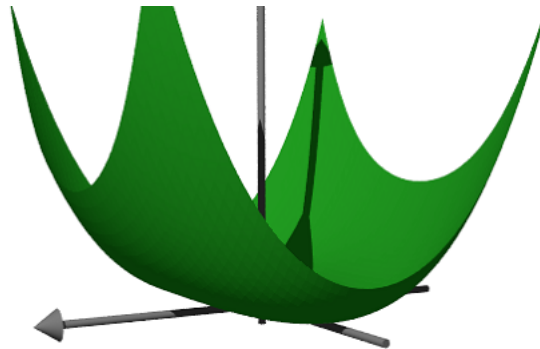

Membuat Plot dengan Koordinat

Alih-alih menggunakan fungsi, kita dapat membuat plot dengan koordinat. Seperti pada plot3d, kita memerlukan tiga matriks untuk menentukan objek.

Dalam contoh ini, kita memutar fungsi di sekitar sumbu z.

```
>function f(x) := x^3-x+1; ...
x=-1:0.01:1; t=linspace(0,2pi,50)'; ...
Z=x; X=cos(t)*f(x); Y=sin(t)*f(x); ...
pov3d(X,Y,Z,angle=40°,look=povlook(red,0.1),height=50°,axis=0,zoom=4,light=[10,5,15]);
```

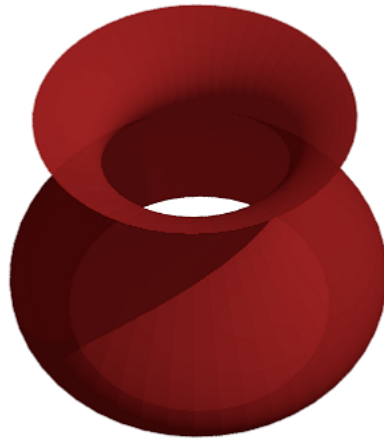

Dalam contoh berikut, kami memplot gelombang yang diredam. Kami menghasilkan gelombang dengan bahasa matriks Euler.

Kami juga menunjukkan, bagaimana objek tambahan dapat ditambahkan ke adegan pov3d. Untuk pembuatan objek, lihat contoh berikut. Perhatikan bahwa plot3d menskalakan plot, sehingga sesuai dengan kubus satuan.

```
>r=linspace(0,1,80); phi=linspace(0,2pi,80)'; ...
x=r*cos(phi); y=r*sin(phi); z=exp(-5*r)*cos(8*pi*r)/3; ...
pov3d(x,y,z, zoom=6, axis=0, height=30°, add=povsphere([0.5,0,0.25],0.15,povlook(red)), ...
w=500,h=300);
```

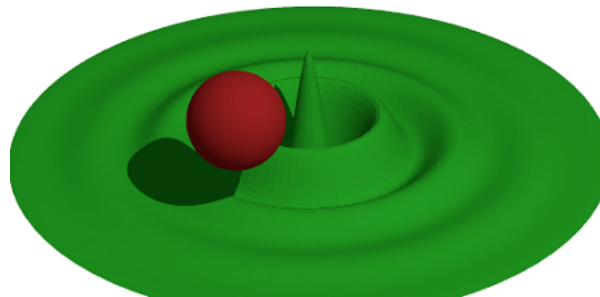

Dengan metode shading Povray yang canggih, hanya sedikit titik yang dapat menghasilkan permukaan yang sangat halus. Hanya pada batas dan bayangan, triknya mungkin menjadi jelas.

Untuk ini, kita perlu menambahkan vektor normal di setiap titik matriks.

```
>Z &= x^2*y^3
```

$$\begin{matrix} 2 & 3 \\ x & y \end{matrix}$$

Persamaan permukaannya adalah $[x,y,Z]$. Kita hitung dua turunan x dan y dari persamaan ini dan ambil perkalian silang sebagai normalnya.

```
>dx &= diff([x,y,Z],x); dy &= diff([x,y,Z],y);
```

Kami mendefinisikan normal sebagai perkalian silang turunan-turunan ini dan mendefinisikan fungsi koordinat.

```
>N &= crossproduct(dx,dy); NX &= N[1]; NY &= N[2]; NZ &= N[3]; N,
```

$$[-2xy^3, -3x^2y^2, 1]$$

Kami hanya menggunakan 25 poin.

```
>x=-1:0.5:1; y=x';
>pov3d(x,y,Z(x,y),angle=10°, ...
      xv=NX(x,y),yv=NY(x,y),zv=NZ(x,y),<shadow);
```

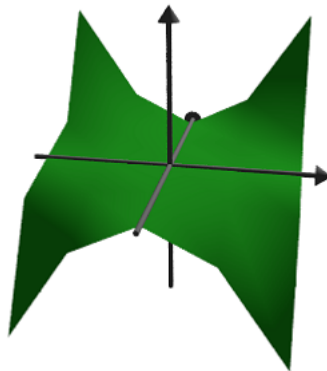

Berikut ini adalah simpul Trefoil yang dibuat oleh A. Busser di Povray. Ada versi yang lebih baik dari simpul ini dalam contoh-contohnya.

Simpul Trefoil

Untuk tampilan yang bagus dengan tidak terlalu banyak titik, kami menambahkan vektor normal di sini. Kami menggunakan Maxima untuk menghitung normal bagi kami. Pertama, tiga fungsi untuk koordinat sebagai ekspresi simbolik.

```
>X &= ((4+sin(3*y))+cos(x))*cos(2*y); ...
Y &= ((4+sin(3*y))+cos(x))*sin(2*y); ...
Z &= sin(x)+2*cos(3*y);
```

Kemudian dua vektor turunan ke x dan y.

```
>dx &= diff([X,Y,Z],x); dy &= diff([X,Y,Z],y);
```

Sekarang normal, yang merupakan perkalian silang dari dua turunan.

```
>dn &= crossproduct(dx,dy);
```

Sekarang mari kita evaluasi semua ini secara numerik.

```
>x:=linspace(-%pi,%pi,40); y:=linspace(-%pi,%pi,100)';
```

Vektor normal adalah evaluasi ekspresi simbolik dn[i] untuk i=1,2,3. Sintaks untuk ini adalah "&eksresi" (parameter). Ini adalah alternatif untuk metode pada contoh sebelumnya, di mana kita mendefinisikan ekspresi simbolik NX, NY, NZ terlebih dahulu.

```
>pov3d(X(x,y),Y(x,y),Z(x,y),>anaglyph,axis=0,zoom=5,w=450,h=350, ...
      <shadow,look=povlook(blue), ...
      xv=&"dn[1]"(x,y), yv=&"dn[2]"(x,y), zv=&"dn[3]"(x,y));
```

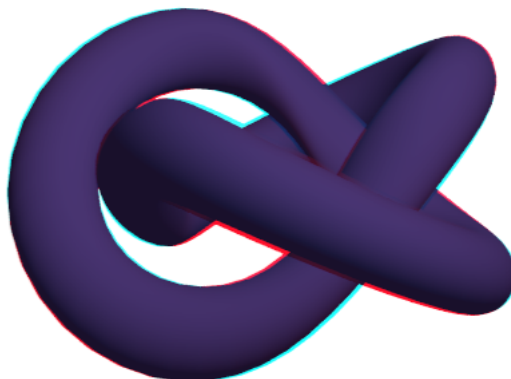

Kita juga dapat membuat grid dalam 3D.

```
>povstart(zoom=4); ...  
x=-1:0.5:1; r=1-(x+1)^2/6; ...  
t=(0°:30°:360°)'; y=r*cos(t); z=r*sin(t); ...  
writeln(povgrid(x,y,z,d=0.02,dballs=0.05)); ...  
povend();
```

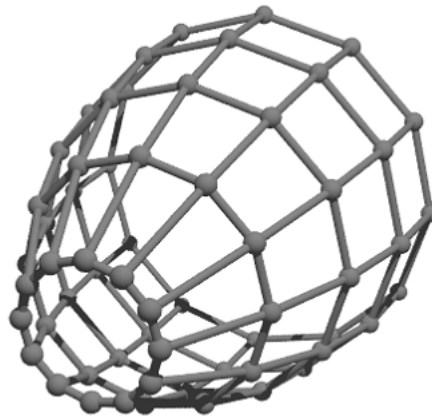

Dengan povgrid(), kurva dimungkinkan.

```
>povstart(center=[0,0,1],zoom=3.6); ...  
t=linspace(0,2,1000); r=exp(-t); ...  
x=cos(2*pi*10*t)*r; y=sin(2*pi*10*t)*r; z=t; ...  
writeln(povgrid(x,y,z,povlook(red))); ...  
writeAxis(0,2,axis=3); ...  
povend();
```

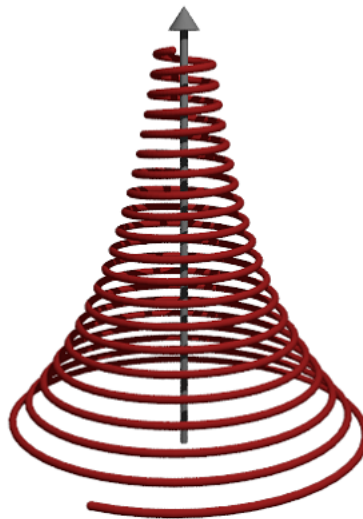

Objek Povray

Di atas, kami menggunakan pov3d untuk memplot permukaan. Antarmuka povray di Euler juga dapat menghasilkan objek Povray. Objek-objek ini disimpan sebagai string di Euler, dan perlu ditulis ke berkas Povray.

Kami memulai output dengan povstart().

```
>povstart(zoom=4);
```

Pertama, kita mendefinisikan tiga silinder, dan menyimpannya dalam string di Euler.

Fungsi povx() dll. hanya mengembalikan vektor [1,0,0], yang dapat digunakan sebagai gantinya.

```
>c1=povcylinder(-povx,povx,1,povlook(red)); ...
c2=povcylinder(-povy,povy,1,povlook(yellow)); ...
c3=povcylinder(-povz,povz,1,povlook(blue)); ...
```

Rangkaian tersebut berisi kode Povray, yang tidak perlu kita pahami saat itu.

```
>c2
```

```
cylinder { <0,0,-1>, <0,0,1>, 1
  texture { pigment { color rgb <0.941176,0.941176,0.392157> } }
  finish { ambient 0.2 }
}
```

String tersebut berisi kode Povray, yang kita perlukan. Seperti yang Anda lihat, kami menambahkan tekstur ke objek dalam tiga warna berbeda.

Itu dilakukan oleh povlook(), yang mengembalikan string dengan kode Povray yang relevan. Kita dapat menggunakan warna Euler default, atau menentukan warna kita sendiri. Kita juga dapat menambahkan transparansi, atau mengubah cahaya sekitar. d tidak mengerti pada saat itu.

```
>povlook(rgb(0.1,0.2,0.3),0.1,0.5)
```

```
texture { pigment { color rgbf <0.101961,0.2,0.301961,0.1> } }
finish { ambient 0.5 }
```

Sekarang kita mendefinisikan objek persimpangan dan menulis hasilnya ke berkas.

```
>writeln(povintersection([c1,c2,c3]));
```

Persimpangan tiga silinder sulit dibayangkan, jika Anda belum pernah melihatnya sebelumnya.

```
>povend;
```

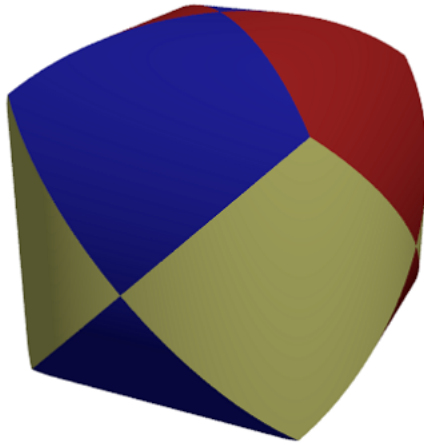

Fungsi-fungsi berikut menghasilkan fraktal secara rekursif.

Fungsi pertama menunjukkan bagaimana Euler menangani objek-objek Povray sederhana. Fungsi povbox() mengembalikan string yang berisi koordinat kotak, tekstur, dan hasil akhir.

```
>function onebox(x,y,z,d) := povbox([x,y,z],[x+d,y+d,z+d],povlook());
>function fractal(x,y,z,h,n) ...
```

```
if n==1 then writeln(onebox(x,y,z,h));
else
  h=h/3;
  fractal(x,y,z,h,n-1);
  fractal(x+2*h,y,z,h,n-1);
  fractal(x,y+2*h,z,h,n-1);
  fractal(x,y,z+2*h,h,n-1);
  fractal(x+2*h,y+2*h,z,h,n-1);
  fractal(x+2*h,y,z+2*h,h,n-1);
  fractal(x,y+2*h,z+2*h,h,n-1);
  fractal(x+2*h,y+2*h,z+2*h,h,n-1);
  fractal(x+h,y+h,z+h,h,n-1);
endif;
endfunction
```

```
>povstart (fade=10, <shadow);  
>fractal (-1,-1,-1,2,4);  
>povend();
```

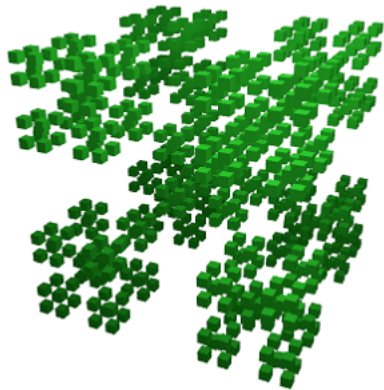

Perbedaan memungkinkan pemisahan satu objek dari objek lainnya. Seperti halnya persimpangan, ada beberapa objek CSG dari Povray.

```
>povstart (light=[5,-5,5], fade=10);
```

Untuk demonstrasi ini, kami mendefinisikan objek dalam Povray, alih-alih menggunakan string dalam Euler. Definisi langsung ditulis ke berkas.

Koordinat kotak -1 berarti [-1,-1,-1].

```
>povdefine ("mycube", povbox (-1,1));
```

Kita dapat menggunakan objek ini dalam povobject(), yang mengembalikan string seperti biasa.

```
>c1=povobject ("mycube", povlook (red));
```

Kita buat kubus kedua, lalu putar dan ubah skalanya sedikit.

```
>c2=povobject ("mycube", povlook (yellow), translate=[1,1,1], ...  
  rotate=xrotate(10°)+yrotate(10°), scale=1.2);
```

Lalu kita ambil selisih kedua benda tersebut.

```
>writeln (povdifference (c1,c2));
```

Sekarang tambahkan tiga sumbu.

```
>writeAxis (-1.2,1.2,axis=1); ...  
  writeAxis (-1.2,1.2,axis=2); ...  
  writeAxis (-1.2,1.2,axis=4); ...  
>povend();
```

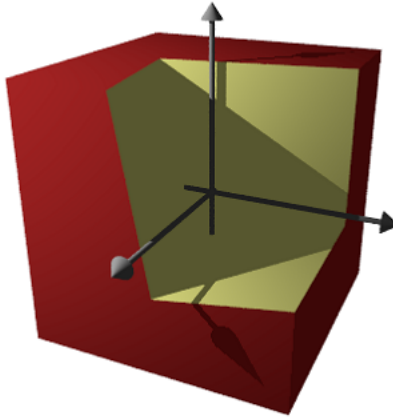

Fungsi Implisit

Povray dapat memplot himpunan di mana $f(x,y,z)=0$, sama seperti parameter implisit dalam plot3d. Namun, hasilnya terlihat jauh lebih baik.

Sintaks untuk fungsi-fungsi tersebut sedikit berbeda. Anda tidak dapat menggunakan output dari ekspresi Maxima atau Euler.

$$((x^2+y^2-c^2)^2+(z^2-1)^2)*((y^2+z^2-c^2)^2+(x^2-1)^2)*((z^2+x^2-c^2)^2+(y^2-1)^2) = d$$

```
>povstart (angle=70°, height=50°, zoom=4) ;
>c=0.1; d=0.1; ...
writeln (povsurface (" (pow (pow (x, 2) +pow (y, 2) -pow (c, 2) , 2) +pow (pow (z, 2) -1, 2) ) * (pow (pow (y, 2) +pow (z, 2) -pow (c, 2) , 2) +po
povend () ;
```

Error : Povray error!

Error generated by error () command

```
povray:
  error("Povray error!");
Try "trace errors" to inspect local variables after errors.
povend:
  povray (file,w,h,aspect,exit) ;
```

```
>povstart (angle=25°, height=10°) ;
>writeln (povsurface ("pow (x, 2) +pow (y, 2) *pow (z, 2) -1", povlook (blue) , povbox (-2, 2, "")) ) ;
>povend () ;
```

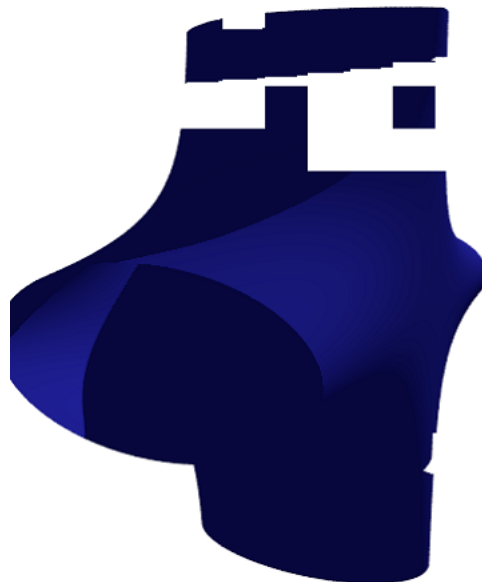

```
>povstart (angle=70°, height=50°, zoom=4) ;
```

Buat permukaan implisit. Perhatikan sintaksis yang berbeda dalam ekspresi.

```
>writeln (povsurface ("pow(x,2)*y-pow(y,3)-pow(z,2)",povlook(green))); ...  
writeAxes(); ...  
povend();
```

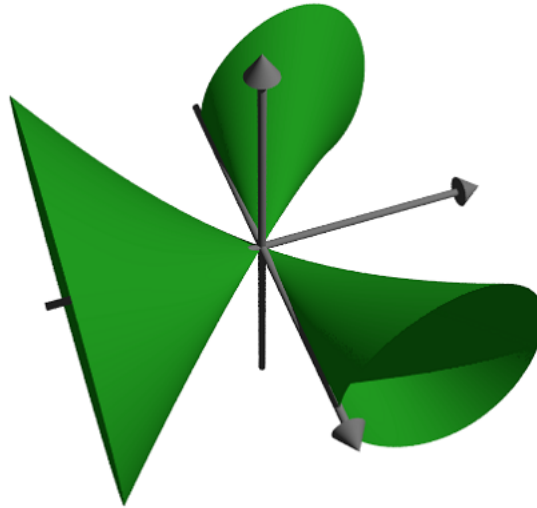

Objek Mesh

Dalam contoh ini, kami menunjukkan cara membuat objek mesh, dan menggambarnya dengan informasi tambahan.

Kami ingin memaksimalkan xy dalam kondisi $x+y=1$ dan menunjukkan sentuhan tangensial garis-garis level.

```
>povstart (angle=-10°,center=[0.5,0.5,0.5],zoom=7);
```

Kita tidak dapat menyimpan objek dalam string seperti sebelumnya, karena terlalu besar. Jadi kita mendefinisikan objek dalam file Povray menggunakan #declare. Fungsi povtriangle() melakukan ini secara otomatis. Fungsi ini dapat menerima vektor normal seperti pov3d().

Berikut ini mendefinisikan objek mesh, dan langsung menuliskannya ke dalam file.

```
>x=0:0.02:1; y=x'; z=x*y; vx=-y; vy=-x; vz=1;  
>mesh=povtriangles(x,y,z,"",vx,vy,vz);
```

Sekarang kita definisikan dua cakram, yang akan berpotongan dengan permukaan.

```
>c1=povdisc([0.5,0.5,0],[1,1,0],2); ...  
l1=povdisc([0,0,1/4],[0,0,1],2);
```

Tuliskan permukaan dikurangi kedua cakram.

```
>writeln (povdifference (mesh,povunion ([c1,l1]),povlook(green)));
```

Tuliskan dua titik potongnya.

```
>writeln (povintersection ([mesh,c1],povlook(red))); ...  
writeln (povintersection ([mesh,l1],povlook(gray)));
```

Tuliskan titik maksimumnya.

```
>writeln (povpoint ([1/2,1/2,1/4],povlook(gray),size=2*defaultpointsize));
```

Tambahkan sumbu dan selesaikan.

```
>writeAxes(0,1,0,1,0,1,d=0.015); ...  
povend();
```

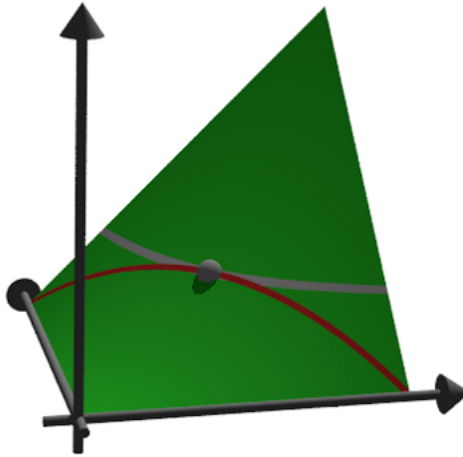
Anaglif dalam Povray

Untuk menghasilkan anaglif untuk kacamata merah/sian, Povray harus dijalankan dua kali dari posisi kamera yang berbeda. Ia menghasilkan dua file Povray dan dua file PNG, yang dimuat dengan fungsi `loadanaglyph()`.

Tentu saja, Anda memerlukan kacamata merah/sian untuk melihat contoh berikut dengan benar.

Fungsi `pov3d()` memiliki sakelar sederhana untuk menghasilkan anaglif.

```
>pov3d("-exp(-x^2-y^2)/2",r=2,height=45°,>anaglyph, ...
center=[0,0,0.5],zoom=3.5);
```

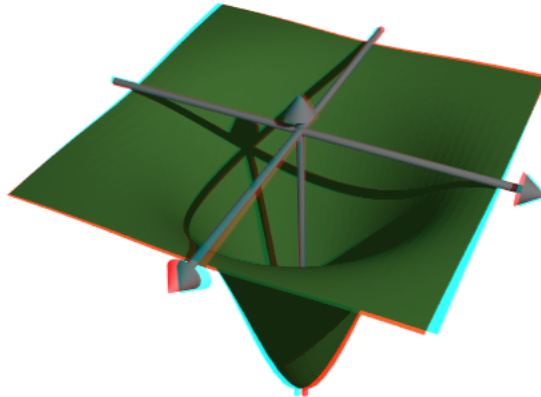

Jika Anda membuat suatu pemandangan dengan objek, Anda perlu memasukkan pembuatan pemandangan tersebut ke dalam suatu fungsi, dan menjalankannya dua kali dengan nilai yang berbeda untuk parameter `anaglyph`.

```
>function myscene ...
s=povsphere(povc,1);
cl=povcylinder(-povz,povz,0.5);
clx=povobject(cl,rotate=xrotate(90°));
cly=povobject(cl,rotate=yrotate(90°));
c=povbox([-1,-1,0],1);
un=povunion([cl,clx,cly,c]);
obj=povdifference(s,un,povlook(red));
writeln(obj);
writeAxes();
endfunction
```

Fungsi `povanaglyph()` melakukan semua ini. Parameternya seperti pada `povstart()` dan `povend()` yang digabungkan.

```
>povanaglyph ("myscene", zoom=4.5);
```

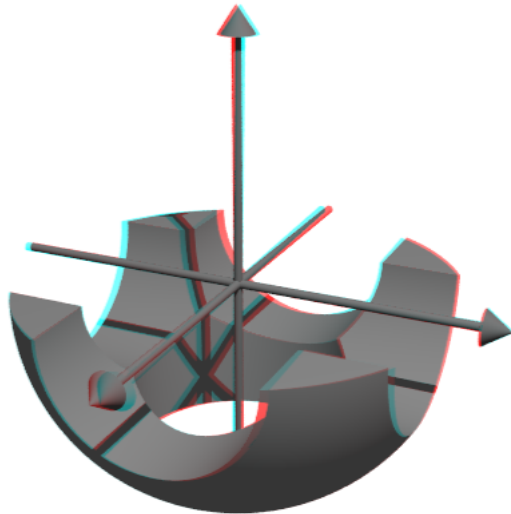

Menentukan Objek Sendiri

Antarmuka povray Euler berisi banyak objek. Namun, Anda tidak terbatas pada objek-objek ini. Anda dapat membuat objek sendiri, yang menggabungkan objek lain, atau objek yang sama sekali baru.

Kami mendemonstrasikan sebuah torus. Perintah Povray untuk ini adalah "torus". Jadi, kami mengembalikan string dengan perintah ini dan parameternya. Perhatikan bahwa torus selalu berpusat di titik asal.

```
>function povdonat (r1,r2,look="") ...  
    return "torus {"+r1+"",""+r2+look+"}";  
endfunction
```

Inilah torus pertama kita.

```
>t1=povdonat (0.8,0.2)
```

```
torus {0.8,0.2}
```

Mari kita gunakan objek ini untuk membuat torus kedua, diterjemahkan dan diputar.

```
>t2=povobject (t1,rotate=xrotate (90°),translate=[0.8,0,0])
```

```
object { torus {0.8,0.2}  
    rotate 90 *x  
    translate <0.8,0,0>  
}
```

Sekarang kita tempatkan objek-objek ini ke dalam sebuah scene. Untuk tampilannya, kita gunakan Phong Shading.

```
>povstart (center=[0.4,0,0],angle=0°,zoom=3.8,aspect=1.5); ...  
writeln (povobject (t1,povlook (green,phong=1))); ...  
writeln (povobject (t2,povlook (green,phong=1))); ...
```

```
>povend();
```

memanggil program Povray. Namun, jika terjadi kesalahan, program tersebut tidak menampilkan kesalahan tersebut. Oleh karena itu, Anda harus menggunakan

```
>povend(<exit>);
```

jika ada yang tidak berhasil. Ini akan membiarkan jendela Povray terbuka.

```
>povend (h=320,w=480);
```



Berikut adalah contoh yang lebih rinci. Kami memecahkan

$$Ax \leq b, \quad x \geq 0, \quad c \cdot x \rightarrow \text{Max.}$$

dan menunjukkan titik-titik yang layak dan titik-titik optimum dalam plot 3D.

```
>A=[10,8,4;5,6,8;6,3,2;9,5,6];
>b=[10,10,10,10]';
>c=[1,1,1];
```

Pertama, mari kita periksa, apakah contoh ini punya solusi.

```
>x=simplex(A,b,c,>max,>check)'
```

```
[0, 1, 0.5]
```

Ya, benar.

Berikutnya kita mendefinisikan dua objek. Yang pertama adalah bidang datar

$$a \cdot x \leq b$$

```
>function oneplane (a,b,look="") ...
    return povplane(a,b,look)
endfunction
```

Kemudian kita mendefinisikan irisan semua ruang setengah dan sebuah kubus.

```
>function adm (A, b, r, look="") ...
    ol=[];
    loop 1 to rows(A); ol=ol|oneplane(A[#],b[#]); end;
    ol=ol|povbox([0,0,0],[r,r,r]);
    return povintersection(ol,look);
endfunction
```

Sekarang, kita dapat merencanakan adegannya.

```
>povstart (angle=120°,center=[0.5,0.5,0.5],zoom=3.5); ...
    writeln(adm(A,b,2,povlook(green,0.4))); ...
    writeAxes(0,1.3,0,1.6,0,1.5); ...
```

Berikut ini adalah lingkaran di sekitar titik optimum.

```
>writeln(povintersection([povsphere(x,0.5),povplane(c,c*x)], ...
    povlook(red,0.9)));
```

Dan kesalahan dalam arah yang optimum.

```
>writeln(povarrow(x,c*0.5,povlook(red)));
```

Kita menambahkan teks ke layar. Teks hanyalah objek 3D. Kita perlu menempatkan dan memutarinya sesuai dengan pandangan kita.

```
>writeln(povtext("Linear Problem",[0,0.2,1.3],size=0.05,rotate=5°); ...
    povend();
```

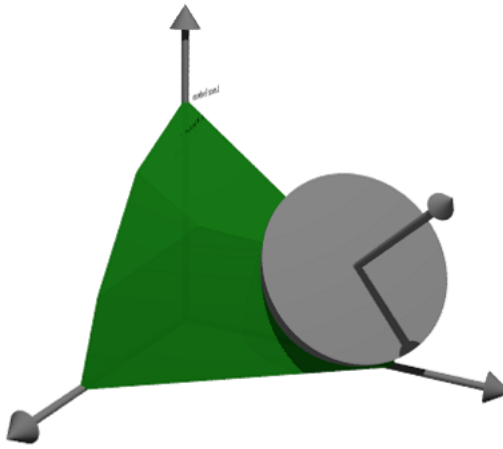

Contoh Lainnya

Anda dapat menemukan beberapa contoh lainnya untuk Povray di Euler dalam berkas berikut.

[Contoh/Bola Dandelin](#)
[Contoh/Donat Math](#)
[Contoh/Simpul Trefoil](#)
[Contoh/Optimasi dengan Penskalaan Afinitas](#)

Contoh Soal

Soal 1
Visualisasikan persamaan

$$f(x) = x^3 + y^3$$

```
>plot3d("x^3+y^3") :
```

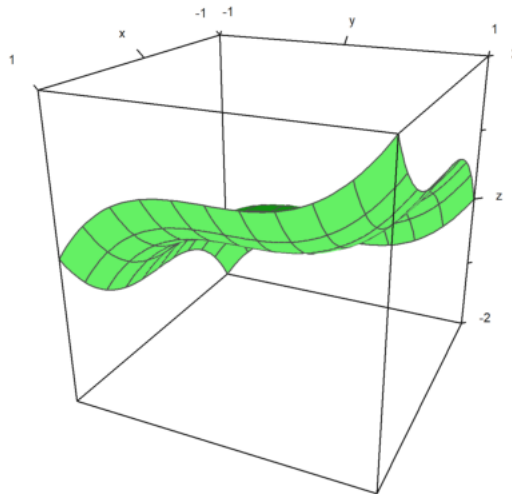

Soal 2

```
>plot3d("x^y+y^x", level=2,a=5,b=0,d=1,contourcolor=blue,n=99) :
```

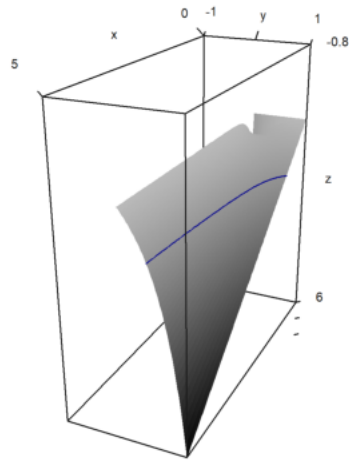

Soal 3

```
>plot3d("x+y^2", distance=5, zoom=2, angle=3pi/2, height=0) :
```

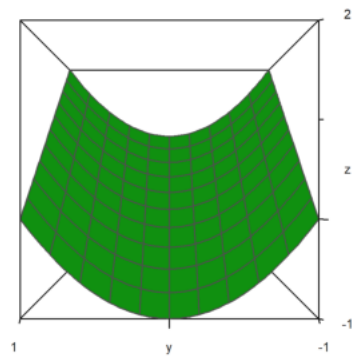

Soal 4

```
>function f(r) := exp(-r/4)*sin(r^2); ...
>plot3d("f(x^2+y^2)", >polar, scale=[1,1,0.4], r=3pi, frame=3, color=blue) :
```

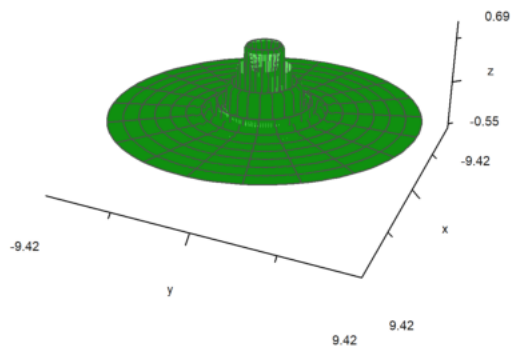

Soal 5

```
>plot3d("exp(y*y)", angle=45°, >contour, color=red):
```

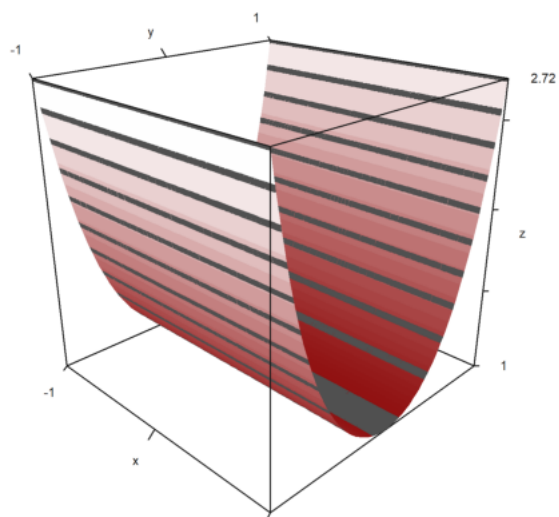

Soal 6

```
>plot3d("x^2+y", >spectral, >contour, n=150):
```

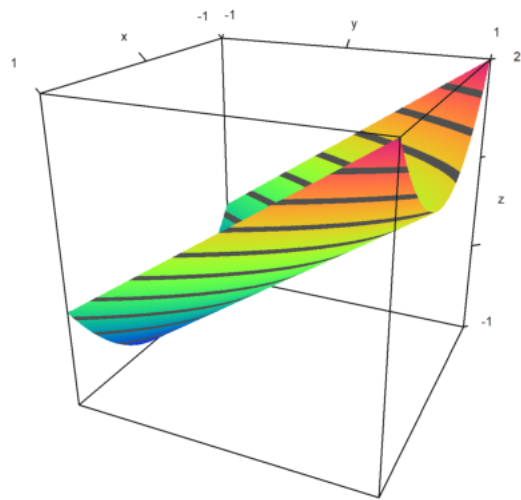

Soal 7

```
>plot3d("x^4+y^3",>cp, cpcolor=blue, cpdelta=0.5):
```

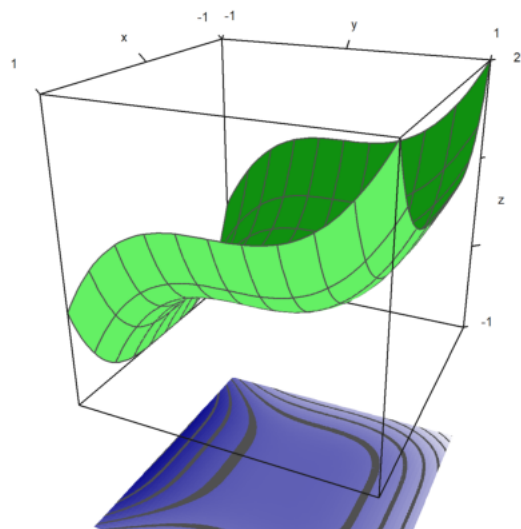

Soal 8

```
>x=linspace(-4,4,90); y=x'; z=x*y; ...
plot3d(x,y,z,values=x+y,levels=-4:0.1:4,>spectral, ...
limits=[-4,4],angle=18°):
```

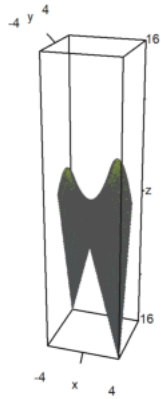

Soal 9

$$M = \{(x, y) : x^2 + y^3 = 1\}$$

```
>plot2d("x^2+y^3", level=-20:0.2:20, r=2.3, >hue, ...
  contourcolor=red, n=10):
```

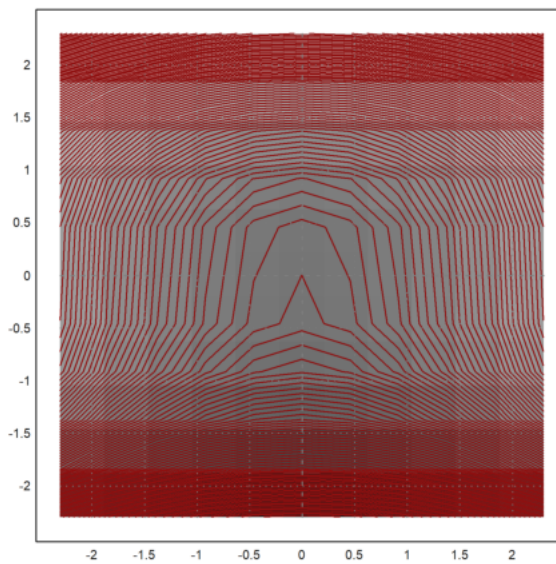

Soal 10

```
>function myplot ...

y=0:0.01:1; x=(0.3:0.01:1)';
plot3d(x,y,0.4*(x-0.3)/2,<scale,<frame,>hue, ..
  hues=0.5,>contour,color=orange);
h=holding(1);
plot3d(x,y,(x^2+y^2)/2,<scale,<frame,>contour,>hue);
holding(h);
endfunction

>framedplot("myplot",[0.3,1,0,1,0,1],angle=-90°, ...
  center=[0,0,-0.9],zoom=8):
```

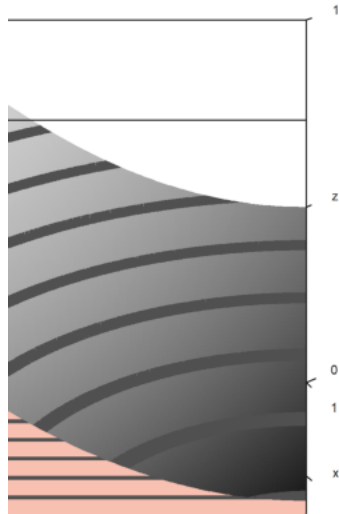
Soal 11

```
>plot3d("x^2+y^3+z*y-1.5",r=4,implicit=3):
```

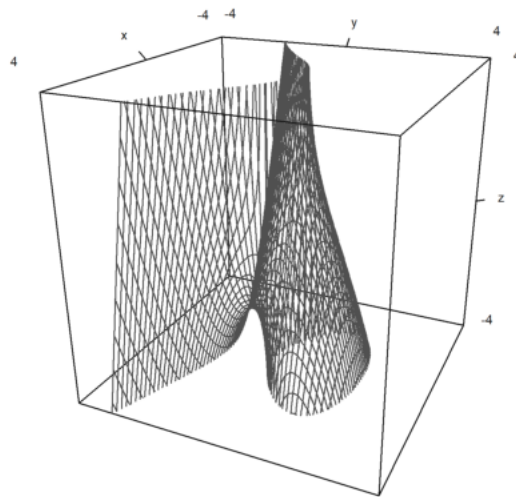

Soal 12

```
>c=2; d=2;
>plot3d("((x^2+y^2-c^2)^2+(z^2-1)^2)*((y^2+z^2-c^2)^2+(x^2-1)^2)*((z^2+x^2-c^2)^2+(y^2-1)^2)-d",r=2,<frame,>impl
```

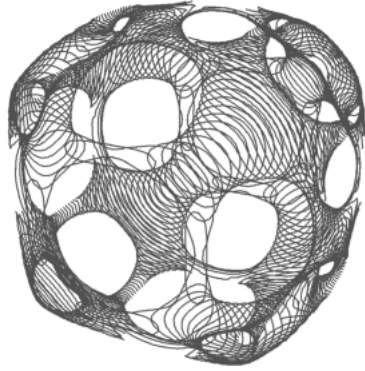

Soal 13

```
>plot3d("x^2+y^2+4*x*z+z^3",>implicit,r=2, zoom=2):
```

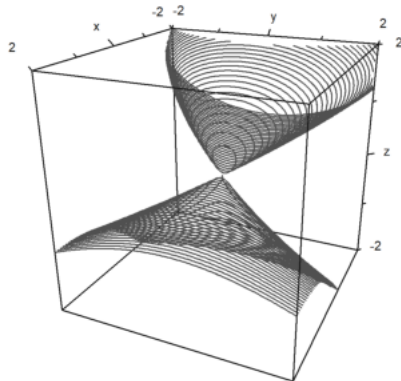

```
>reset
```

```
0
```

Soal 14

```
>t=linspace(0,3pi,45); s=linspace(-pi/2,pi/2,90)'; ...
x=cos(s)*cos(t); y=cos(s)*sin(t); z=sin(s); ...
plot3d(x,y,z,>hue, ...
color=green,<frame,grid=[10,20], ...
values=s,contourcolor=red,level=[90°-24°;90°-22°], ...
scale=1.4,height=50°):
```

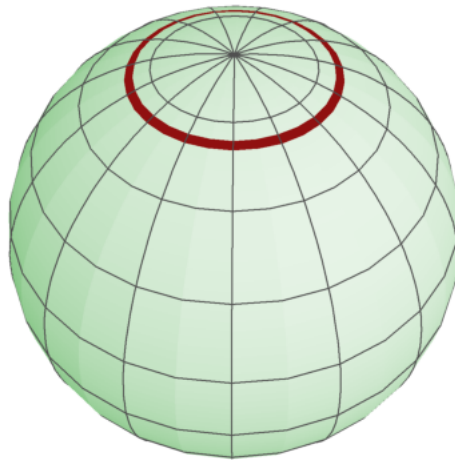

Soal 15

```
>ekspresi &= (x^2+y^2-1)^3-x^2*y^3; $ekspresi
```

$$(y^2 + x^2 - 1)^3 - x^2 y^3$$

```
>function fr(r,a) &= ekspresi with [x=r*cos(a),y=r*sin(a)] | trigreduce; $fr(r,a)
```

$$(r^2 - 1)^3 + \frac{(\sin(5a) - \sin(3a) - 2 \sin a) r^5}{16}$$

```
>function map f(a) := bisect("fr",0,2;a); ...
t=linspace(-pi/2,pi/2,50); r=f(t); ...
s=linspace(pi,2pi,50)'; ...
plot3d(r*cos(t)*sin(s),r*cos(t)*cos(s),r*sin(t), ...
>hue,<frame,color=green,zoom=2,amb=0,max=0.7,grid=12,height=50°):
```

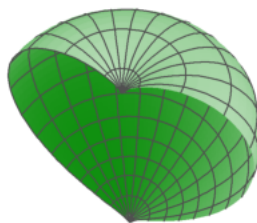

```
>reset
```

0

Soal 16

```
>povstart(center=[0,0,1],zoom=4); ...
t=linspace(0,2,1000); r=exp(-t); ...
x=cos(2*pi*10*t)*r; y=sin(2*pi*10*t)*r; z=t; ...
writeln(povgrid(x,y,z,povlook(blue))); ...
```

```
writeAxis(0,2,axis=3); ...  
povend();
```

